



KONICA MINOLTA

# bizhub 1842f

モノクロ  
複合機

# A3



モノクロ **18**枚/分

※A4ヨコ出力時

Giving Shape to Ideas

# メインは **A4** × **A3** ときどき

SOHOに

ショップに

バックヤード  
オフィスに

セキュリティ  
オフィスに

新発想の省スペース設計、向上したユーザビリティ。A3対応とネットワーク機能搭載で広がる利用シーン。多彩な機能と拡張性をコンパクトに凝縮し、様々なビジネス環境にアジャストする、モノクロ複合機です。



## A3対応

ビジネス文書のほとんどはA4サイズでまかなえますが、A3サイズが必要となるシーンもあります。bizhub 1842fはそんな“ときどき”ニーズに応えます。

### 新発想のルーフカセット

原稿ガラス面の下に新発想の「ルーフカセット」を配置。マシン設計の常識を覆す斬新なレイアウトにより、コンパクトサイズのままA3サイズ of 用紙を給紙可能にしています。

### 手差しトレイからもA3給紙可能

A3サイズ of 用紙が給紙可能な手差しトレイを用意。定型サイズの自動検知を搭載し、用紙設定の手間を省きます。

対応力  
**UP**

最大給紙サイズ			最大読み取りサイズ	
ルーフカセット	手差しトレイ	標準カセット	原稿ガラス	自動原稿送り装置
<b>A3</b>	<b>A3</b>	<b>A4</b>	<b>B4</b>	<b>A3</b>

# コンパクト設計

A3利用可能ながらB4複合機と同等の幅502mm×奥行き585mmのコンパクトサイズ。デスクトップにもすっきり設置でき、オフィススペースの有効活用にご貢献する省スペース設計です。

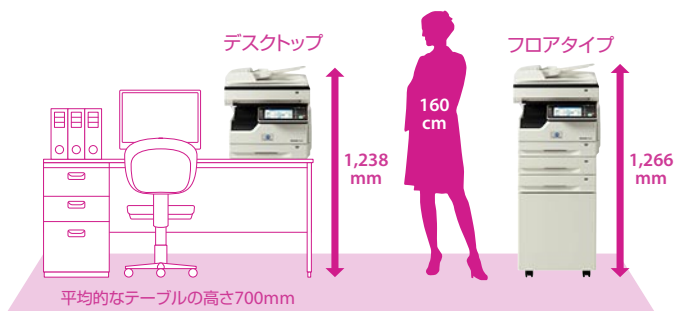
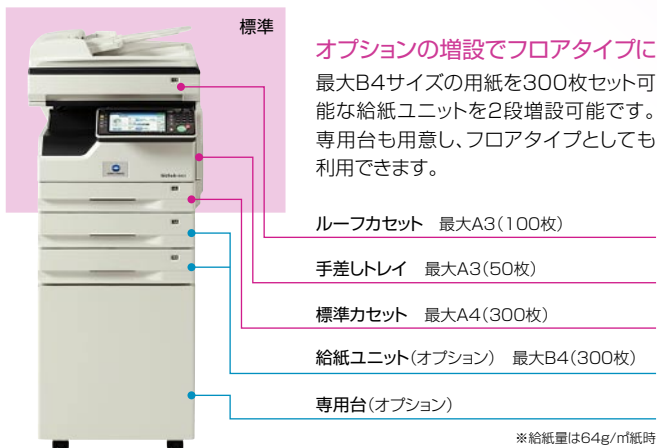

- 占有寸法: 861mm×630mm(手差しトレイを開き、延長用紙トレイを引き出した状態)
- 設置面積: 450mm×538mm(床面に接している部分の大きさ)

# 7インチフルカラータッチパネル搭載

操作パネルには7インチの大型フルカラー液晶タッチパネルを搭載。大型&カラー表示ならではの表現力を活かし、視覚的に分かりやすく、誰もが使いやすい操作性を実現しています。

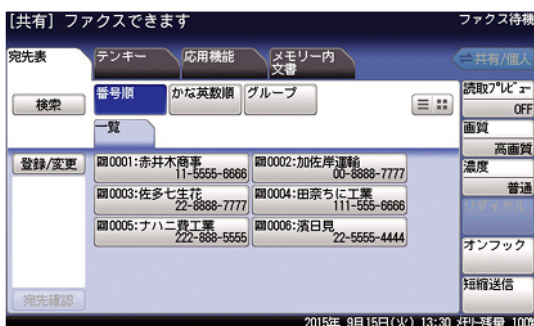

## 使いやすい宛先選択

画面の大型化により、ファクスの宛先選択がさらに使いやすく進化しました。「かな順」や「グループ毎」で宛先の表示順を並び変えたり、1画面の表示件数を使い勝手に合わせて数パターンから選択することができます。



## チルト機構で角度調整可能

操作パネルは5~85°の間でフリーストップで角度調整可能。設置場所やユーザーの目線に合わせて、使いやすい角度に調整できます。





スーパーG3対応の高速電送。コミュニケーションを円滑化。

## 読み取りレビュー&受信ファクスレビュー

ファクス送信前に読み取ったイメージをレビューで確認。原稿の傾きなどを予め確認でき、読み取りミスを低減できます。また受信したファクスをメモリーに保存し、レビューで確認してからプリントできます。さらにInformation server 6を搭載するとペーパーレス受信したファクスに加えて送信済み文書も閲覧可能。PCを起動せず確認してプリントや削除、送信することができます。

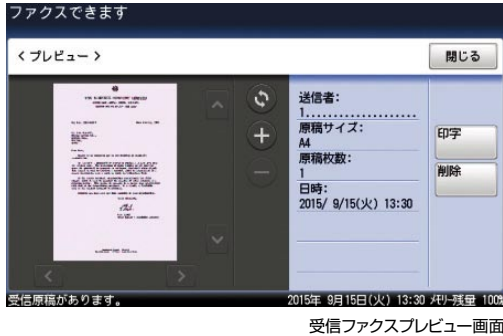

## 宛先表最大2,000件登録可能

宛先表には標準で500件/最大2,000件\*登録できます。宛先番号は0001~9999の任意の番号に登録でき、店舗コードで登録するなど利便性が高まります。

\*Information server 6装着時

## 2回線マルチポート\*

オプションの装着で1回線増設でき、2回線を活用した同時送受信で通信時間を短縮可能です。複数部門で共用利用することでFAX機器を1台に集約でき、省スペース化に貢献します。

\*2回線キット[AL-900]装着時。Information server 6との同時装着はできません。



## 受信紙確認ランプ

受信ファクスが印字されると、操作パネルにある青色LEDランプが点灯しお知らせします。離れた場所からでも光で確認でき、受信紙の取り忘れを抑制できます。



## 主なファクス機能

- 600dpi超画質
  - 256階調ハーフトーン
  - 高速0.8秒読み取り(A4ヨコ)
  - 発信元選択:3件
  - 送付案内書
  - 宛先表件数:500件/2,000件\*
  - グループ送信 :200グループ
  - 送信予約:100件
  - 順次同報:530件/4,060件\*
  - 時刻指定送信
  - ADF/原稿ガラス混在送信
  - 送信確認証
  - 90度回転送受信
  - TEL/FAX自動切り替え
  - 代行受信:250件
  - ページ合成受信
  - 両面受信
  - ダイレクトメール防止
  - 自動配信
  - 受信FAXレビュー印字
  - Is文書閲覧レビュー\*
  - セキュリティー受信
  - 宛先/ダイヤル2度押し
  - 同報グループ送信禁止
  - 通信管理レポート/日報
  - 2回線マルチポート\*
  - 済スタンプ\*
- \*オプション

# Copy

スピーディーかつ効率的。コピーワークをより快適に。

## クイックスタート&毎分18枚の生産性

節電モードからの復帰は約3秒、ファーストコピータイムも4.5秒で起動し、快適に使用できます。また、毎分18枚(A4ヨコ)の連続コピーで高い生産性を実現します。

## センターマーク印字

用紙の縦横中央にパンチ穴を開ける際の目印となるセンターマークを自動付加できます。紙を半分に折って目印を付ける必要がなく、ファイリング作業を効率化できます。(受信ファクスにも印字可能)

\*1ページ目の各辺の中心(計4か所)に印字されます。

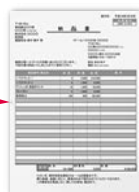
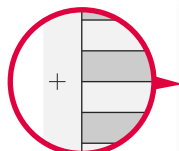

# Network Printer & Scanner

ネットワーク機能を標準搭載。オフィス文書を軽快にハンドリング。

## ネットワークプリンター標準搭載

Windows GDI対応のネットワークプリンターを標準装備。オフィスの共有プリンターとして活躍します。また、集約や両面、小冊子プリントなどの機能で紙の使用量削減に貢献します。さらに、高品質・多機能プリントを実現するPCLプリンター※にも対応可能です。 ※PCL拡張キット[OP-900]装着時

## 主なプリンター機能

- 不定形プリント
- 両面/小冊子印刷
- トナーセーブ
- セキュリティープリント
- 表紙用紙選択
- とじしろ
- ソート/回転仕分け
- 集約プリント(2/4/8 in 1)
- 画像180°回転
- センターマーク印字

## TWAIN対応カラースキャナー

ネットワーク対応の600dpiフルカラースキャナーを標準搭載。毎分フルカラー27枚/モノクロ42枚(A4ヨコ/片面/300dpi)の読み取り速度で、紙文書の電子化を促進します。

## PDFScanMaker(同梱アプリ)

スキャンボックスに保存した文書をPDF形式などに変換しパソコンに取り入れるアプリケーションとして、PDFScanMakerを標準添付しています。

## USBメモリー連携

「スキャン to USBメモリー」機能によりスキャン文書をUSBメモリーに直接保存。ネットワーク外でもデータの持ち運びが可能です。またUSBメモリー内のファイルを直接プリントできる「USBメモリー to プrint」機能も搭載しています。



※USBメモリーの種類によっては正しく動作しない場合があります。  
※直接プリントできる文書は最大20MB。対応ファイル形式は本機でInternetFAX受信したTIFF形式およびスキャンしたTIFFまたはPDF形式のモノクロ文書のみ。(カラーは非対応)

## スキャン to カラープリンター\*

付属のアプリケーションを使用して、カラー原稿のスキャンデータをネットワーク上のカラープリンターから出力できます。 ※Information server 6装着時

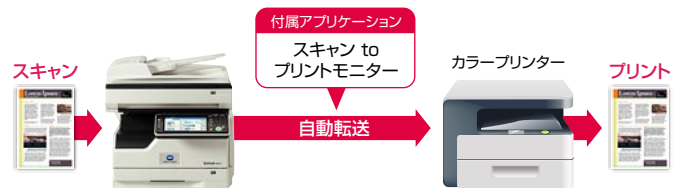

## 主なスキャナー機能

- 600dpiカラースキャナー
- Scan to USBメモリー
- TWAIN対応(スキャンボックス30件)
- Scan to ボックス/E-mail/フォルダー/FTP/カラープリンター/Evernote\*
- ページ分割送信
- 暗号化PDF\*
- ファイル名編集\*
- PDFScanMaker標準添付
- メール編集(件名/本文)\*
- ※Information server 6装着時

## A3分割読み取り

A3原稿の左右半分づつを分割して読み取り、自動合成してA3用紙にコピーします。冊子など原稿送り装置で通紙できない原稿も、原寸でコピー可能です。

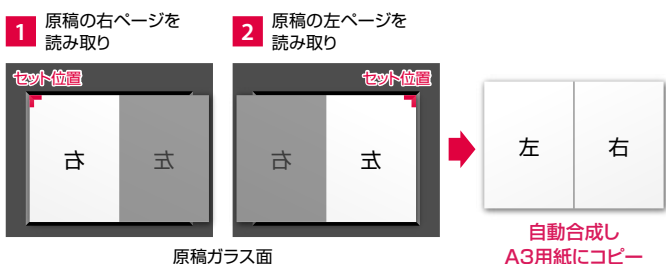

## カードコピー

名刺や免許証などの小サイズ原稿を表裏別々に読み取り、1枚の用紙にコピーします。用紙の節約に繋がり、カウンター業務においてより便利な機能です。



## 主なコピー機能

- 原稿サイズ自動検知
- ページ集約(2/4/8 in 1)
- ソート/回転仕分け(A4のみ)
- カードコピー
- 割り込み
- マニュアル両面/小冊子コピー
- 背景除去モード
- ブック原稿A3分割読み取り
- ミックス原稿(同系列)
- センターマーク印字

# Information server 6 (オプション)



Webブラウザから文書管理。オフィスのペーパーレス化を促進。

Information server 6との連携により、様々な通信管理や保存データの配信・閲覧などをサーバーレスで運用できます。汎用ブラウザから操作するため、新たなクライアントソフトも不要で、パソコンの増設やOSの変更にも柔軟に対応可能。Webインターフェースを用いたわかりやすい画面に、シンプルで直感的な操作性を備え、オフィスのペーパーレス化やシームレスな情報共有に貢献します。



## 受信ポップアップ&音声通知

ファクスやスキャンデータの受信時、プリント完了した際に、サムネイル付きのポップアップや音声で通知。リアルタイムで内容を確認できます。

## ペーパーレスで自動配信

受信ファクスを予め設定した条件に従い指定のユーザーやE-mail宛先、共有フォルダーに自動配信。受信文書の仕分けや配布の手間を省き、スピーディーな情報共有を実現します。

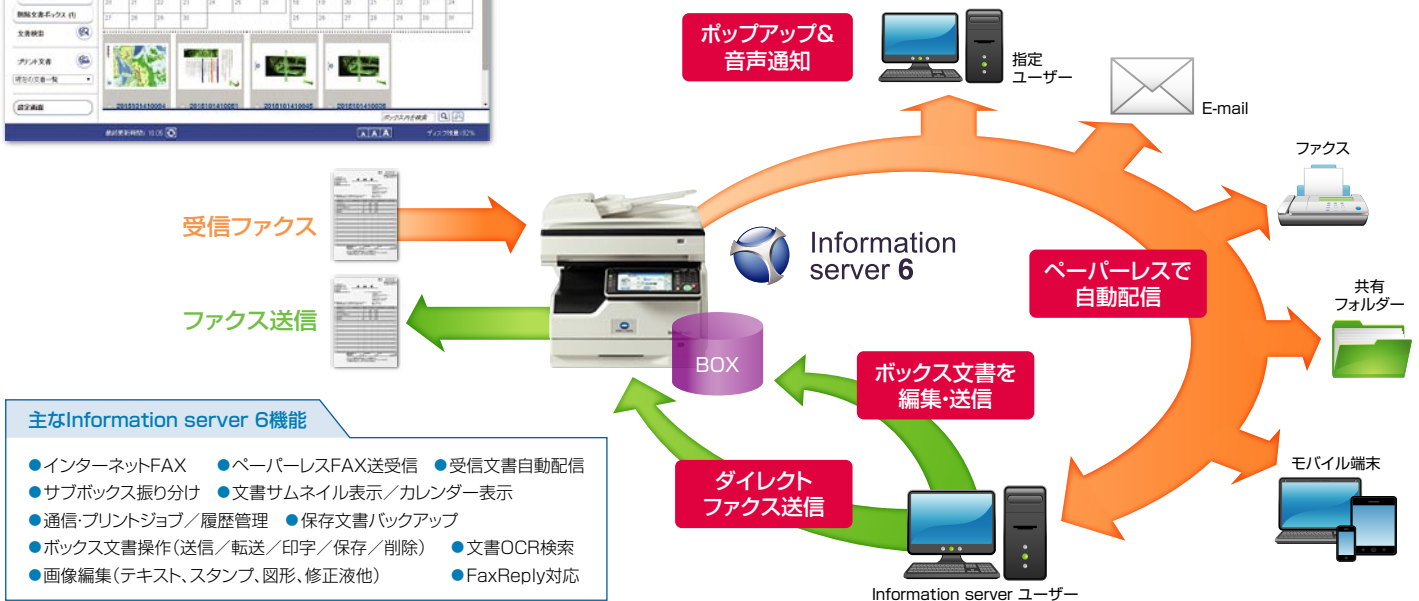

### 主なInformation server 6機能

- インターネットFAX
- ペーパーレスFAX送受信
- 受信文書自動配信
- サブボックス振り分け
- 文書サムネイル表示/カレンダー表示
- 通信・プリントジョブ/履歴管理
- 保存文書バックアップ
- ボックス文書操作(送信/転送/印字/保存/削除)
- 文書OCR検索
- 画像編集(テキスト、スタンプ、図形、修正液他)
- FaxReply対応

## ダイレクトファクス送信

パソコンで作成した文書やInformation serverに保存した文書をダイレクトにファクス送信できます。原稿を出力する手間を省き、ペーパーレス化を促進します。また、イントラネット内の対応機器へは、IPアドレスを直接指定し送信可能です。



## ボックス内文書の編集

保存文書は自動的にOCR処理\*され、任意のキーワードで全文検索可能です。また、テキストやスタンプの追加・削除などの編集をパソコン上でを行い、そのまま返信・転送できます。

\*OCRの結果は100%ではなく、原稿の状態によって正しく処理できない場合もあります。

# Mobile application

ビジネスの機動力を高める、モバイルアプリケーション。

自動配信された受信ファクスを外出先で確認・編集してダイレクトに返信できます。





# Security

充実のセキュリティー機能。文書配信と情報管理をサポート。

## ファクスセキュリティー

情報通信ネットワーク産業協会のファクスセキュリティー「FASEC1」に対応。その他誤送信を抑止するさまざまなセキュリティー機能を搭載しています。



### ●ダイヤル2度押し

送信開始前に宛先番号の再入力画面が表示されます。入力ミスがないかを確認でき、誤送信を抑止します。

### ●機能プロテクト

テンキー入力による送信や管理者以外の宛先変更を制限するなど、きめ細かくプロテクトをかけることができます。

### ●IDチェック送信

入力したファクス番号と送信先番号の下4桁を照合し、一致した場合のみ送信します。

### ●同報・グループ送信禁止

#### 主なファクスセキュリティー機能

- IDチェック送信
- 宛先2度押し
- ダイヤル2度押し
- 宛先確認
- セキュリティー受信
- 同報送信OFF/ON
- パスコードポーリング
- ダイレクトメール防止
- ダイヤルトーン検出
- 通信証/日報出力

## セキュリティープリント

認証ユーザーを指定してプリント指示すると、文書は本体メモリーに蓄積され操作パネルでユーザー認証を行うまで出力されません。重要な文書を第三者に見られたくない場合や、出力紙の置き去りを抑止します。

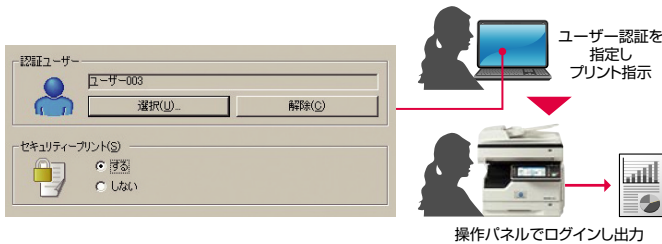

## ユーザー認証

本体にユーザー認証システムを搭載。オプションの装着でActive Directory認証※にも対応し、環境に合わせた管理体制を構築できます。

※Information server G装着時

## ユーザー使用状況管理

ユーザーやグループごとの使用状況を集計できます。各機能での使用枚数や両面・集約プリント利用などのレポートを管理できます。

KONICA MINOLTA 1842f

ユーザー使用状況管理 > プリント使用管理 [ユーザー] 選択

ユーザー	両面	集約	トナー節約	コピーページ	その他	プリントページ	その他
合計	3%	0%	0%	4722	15285	6	447
ゲスト	3%	0%	0%	4722	15284	6	415
ユーザー-001	0%	0%	0%	0	0	0	16
ユーザー-002	0%	0%	0%	0	0	0	6
ユーザー-003	0%	0%	0%	0	0	0	10
ユーザー-004	0%	0%	0%	0	1	0	0

## ユーザー送信履歴保存※

ユーザーがファクス送信した原稿を保存して一元管理できます。「誰が」「いつ」「どこに」「何を」といった送信履歴を把握でき、リスクマネジメントに有効です。

※Information server G装着時



# Ecology Design

TEC値を従来機比約30%削減。環境にも最大限配慮。

## 節電モード

一定時間本体を使用しない場合は節電モードへ切り替わり、消費電力を抑えます。TEC値※は1.1kWhを実現しました。

※国際エネルギースタープログラムで定められた測定法による数値



## 最小電力モード搭載

夜間などは最小電力モードにタイマーで移行。待機電力0.25Wの低電力で着信ファクスのみに対応します。

※Information server G装着時は設定できません。

各種環境基準・認定に適合しています。



# bizhub 1842fの主な仕様

## ■基本機能/コピー機能

形式	デスクトップ
読取り解像度	600dpi×600dpi
書き込み解像度	600dpi×600dpi
両調数	256段階
メモリー容量	ファス32MB コピー 58MB
複写原稿	シート、ブック
最大原稿サイズ	自動原稿送り装置から：最大A3 原稿ガラス面から：最大297×364mm
複写サイズ	用紙サイズ ルーファセット：A3、A4タテ、B4、B5タテ 標準力セット（1段目）：A4、A5ヨコ、B5ヨコ 給紙ユニット（オプション）：A4、A5ヨコ、B4、B5ヨコ 手差しトレイ：A3、A4、A5、B4、B5、はがき（幅100mm×長さ148mm）、角形3、 長形4、洋形4、不定形紙（長さ：140～432mm×幅：90～297mm） <sup>※1</sup> 画像欠け幅 先端/後端：3mm 手前/奥側：3mm
ウォームアップタイム	27.0秒（23℃、定格電圧時） *キー操作受付までの時間：約13秒
ファーストコピータイム <sup>※2</sup>	4.5秒
連続複写速度	A4 A4ヨコ：18枚/分、A4タテ：18枚/分 A3 16枚/分 B4 18枚/分 B5 B5ヨコ：18枚/分、B5タテ：19枚/分
複写倍率	固定 等倍 拡大 縮小 ズーム 1：1:1.5以内 1：1.15/1.22/1.41 1：0.85/0.81/0.70 25～400%（1%単位で設定可能）
給紙方式/給紙量 （64g/m <sup>2</sup> ）	標準 ルーファセット：100枚+標準力セット：300枚×1段+手差しトレイ：50枚 オプション 給紙ユニット：300枚×2段 1,050枚 最大給紙容量
対応用紙厚	カセット：60～90g/m <sup>2</sup> 、手差しトレイ：60～160g/m <sup>2</sup>
排紙容量	A4:300枚 A3:100枚
連続複写枚数	1～999枚
両面コピー	カセット給紙時：A3、A4、B4、B5タテ 手差し給紙時：A3、A4、A5タテ、B4、B5 対応用紙厚：カセット：60～90g/m <sup>2</sup> 、手差しトレイ：60～160g/m <sup>2</sup> （原稿は裏表を分けて読み込ませる必要があります。）
電源	AC100V±10% 50/60Hz共用
待機電力	待機時：50W 節電モード（モード1）：14W、節電モード（モード2）：1.8W（最小電力モード時：0.25W <sup>※3</sup> ）
最大消費電力	910W以下（フルオプション時）
エネルギー消費効率 <sup>※4</sup>	60kWh/年 区分：複合機c
大きさ（幅×奥×高）	502×585×538mm（パネル角85度のとき）
機械占有寸法（幅×奥）	861×630mm（手差しトレイを開き、延長用紙トレイを引き出した状態。突起部を除く）
質量	約32.6kg（消耗品を除く）

※1 用紙サイズは、縦と横の比率が2.5倍以内に取まるように設定してください。

※2 A4ヨコ、等倍、1段目標準力セット、原稿ガラス面からの読取り

※3 Information server（オプション）装着時は設定できません。

※4 省エネ法（平成25年3月1日付）で定められた複写機、複合機別の測定方法による数値

## ■自動原稿送り装置仕様（標準装備）

原稿送り装置の種類	自動原稿送り装置
原稿サイズ	<最大>コピー時：幅297×長さ420mm ファクス送信/スキャン600dpi読取り時：幅297×長さ500mm ファクス送信/スキャン600dpi以外の読取り時：幅297×長さ900mm <最小>幅120×長さ100mm
連続読取り	<最大>幅297×長さ420mm <最小>幅148×長さ210mm
原稿種類	1枚読取り 35～128g/m <sup>2</sup> 連続読取り 52～105g/m <sup>2</sup>
原稿積載量	A4以下：50枚、B4：40枚、A3：30枚
原稿交換速度（A4ヨコ）	26枚/分（A4ヨコ、600dpi、モノクロ）
電源	本体より供給

## ■プリンター機能（標準装備）

形式	内蔵型
連続プリント速度	本体仕様に準ずる
解像度	600dpi×600dpi
メモリー容量	本体仕様に準ずる
ページ記述言語	標準 GDI オプション <sup>※1</sup> PCL 5e、PCL XL
内蔵フォント	PCL 5e <sup>※1</sup> PCL XL <sup>※1</sup> 日本語2書体（MS明朝、MSゴシック）、欧文80書体 欧文80書体
対応ポート	TCP/IP（LPR（IP v4）、Port9100）、IPP <sup>※2</sup> 、SNMP
対応OS <sup>※3</sup>	Windows Vista <sup>※7</sup> /8.1 <sup>※7</sup> /10 <sup>※4</sup> Windows Server 2008 <sup>※7</sup> /2008 R2/2012/2012 R2
インターフェース	Ethernet 10BASE-T、100BASE-TX、1000BASE-T、USB2.0
エミュレーション	HP LaserJet 4250n <sup>※1</sup>

※1 オプションのPCL拡張キットが必要です。 ※2 オプションのInformation server装着時のみ

※3 最新の対応OSは弊社ホームページをご覧ください。 ※4 32ビット（x86）/64ビット（x64）環境に対応

## 本体標準価格（標準搬入設置料）〈税別〉

**bizhub 1842f（スタートナー付） 618,000円（30,000円）**

※上記搬入設置料はコニカミノルタジャパン株式会社を設置した場合の実費例です。

※特殊作業（クレーン車使用等）の場合は、別途料金が必要となります。

## ご注意

※国内外で流通する紙幣、貨幣、政府発行の証券類、未使用の郵便切手、郵便はがき、政府発行の印紙類などをコピーすることは法律で禁止されています。

※著作権の目と成る書籍・音楽・絵画・版画・地図・映画・図画・写真などの著作物は、個人的に、または家庭内その他の、これに準ずる限られた範囲内で使用するためにコピーする以外は禁止されています。



## 安全にお使いいただくために

●ご使用前に取扱説明書をよくお読みの上、正しくお使いください。●表示された正しい電源・電圧でお使いください。

●アース接続を確実に行ってください。故障や漏電の場合、感電するおそれがあります。●水気、湿気、湯気、ほこり、油煙等の多い場所に設置しないでください。火災、感電、故障などの原因となることがあります。

●給紙キャベットの専用デスク装着時は必ず付属の固定脚を取付け設置してください。

※KONICA MINOLTAロゴ、シンボルマーク、Giving Shape to Ideas、bizhub、bizhubロゴは、コニカミノルタ株式会社の登録商標または商標です。※WindowsおよびWindows Vista、Windows Serverは、米国Microsoft Corporationの米国およびその他の国における登録商標です。※iPad、iPhoneは、Apple Inc.の米国およびその他の国における登録商標または商標です。※iPhoneの商標は、アイホン株式会社のライセンスに基づき使用されています。※IOSの商標は、Ciscoの米国およびその他の国のライセンスに基づき使用されています。※Google、Androidは、Google Inc.の商標または登録商標です。※Evernoteは、米国Evernote Corporationの米国およびその他の国における登録商標または商標です。※NET FAX Direct SMTP及びFASE1は一般社団法人情報通信ネットワーク産業協会登録商標です。※Ethernetは富士ゼロックス株式会社の登録商標です。※その他のブランド名および製品名は各社の登録商標または商標です。※製品の仕様・外観・価格は都合により予告なしに変更する場合があります。※本誌掲載の商品の色調は印刷のため実物と異なる場合があります。※本誌掲載の操作パネルの画面はハムコ合成品です。※本誌掲載の価格には消費税は含まれておりませんので、ご購入の際は別途申し受けます。※本体価格には、消耗品類、その他関連商品は含まれていません。※bizhub 1842fをご購入の際は保守サービスの契約を締結していただきます。詳細については販売担当者にお問い合わせください。※保守サービスのための必要な補修用性能部品の最低保有期間は複写機の製造中止後7年間です。※このカタログに記載されている商品は国内仕様のため海外では使用できません。※万が一、Information server 6に不具合が発生した場合、蓄積されたデータが消失することがあります。データの消失による直接・間接の損害については責任を負いかねますので、あらかじめご了承ください。（長期保存の場合は、ハバコに引き取り、運用することを勧めます）

コニカミノルタ情報機器事業の生産事業所およびその生産関係会社の全てにおいてISO14001を取得しています。また、国内販売会社の全拠点でも認証を取得しています。

## 国内総販売元

**コニカミノルタジャパン株式会社**  
〒105-0023 東京都港区芝浦1-1-1

お客様相談室 ☎ **0120-805039**

受付時間は土、日、祝日を除く9:00～12:00、13:00～17:00でお受けします。

おことわり 確認のためお問い合わせ内容を録音させていただきます。ご了承ください。

消耗品・修理・保守・サービスに関するお問い合わせは、ご購入いただいた当社販売店へご連絡ください。

製品についての詳しい情報は、インターネットでご覧いただけます。 <http://www.konicaminolta.jp>

## ■スキャナー機能（標準装備）

形式	フルカラースキャナー
読取りサイズ	自動原稿送り装置の仕様に準ずる
読取り解像度	600dpi×600dpi、300dpi×300dpi、200dpi×200dpi
原稿読取り速度	カラー：27枚/分、モノクロ：42枚/分（いずれもA4ヨコ、300dpi時）
インターフェース	Ethernet 10BASE-T、100BASE-TX、1000BASE-T、USB2.0
対応プロトコル	TWAIN、Information server装着時：HTTP、CIFS（SMB）、FTP、SMTP、SMTPS
出力フォーマット	TIFF、JPEG、PDF
対応OS <sup>※1</sup>	Windows Vista <sup>※7</sup> /8.1 <sup>※7</sup> /10 <sup>※2</sup> Windows Server 2008 <sup>※7</sup> /2008 R2 <sup>※7</sup> /2012 <sup>※7</sup> /2012 R2 <sup>※7</sup>
※2 TWAINドライバーの対応OS	※2 32ビット（x86）/64ビット（x64）環境に対応 ※3 ネットワークのみ使用できます。

## ■ファクス機能（標準装備）

伝送規格	スーパー G3、G3
適用回線	一般加入回線
通信解像度	超高画質：600dpi×600dpiまたは16dots/mm×15.4本/mm <sup>※1</sup> 高画質：8dots/mm×7.7本/mm 標準：8dots/mm×3.85本/mm 写真：8dots/mm×7.7本/mm
通信速度	33600/31200/28800/26400/24000/21600/19200/16800/14400/12000/ 9600/7200/4800/2400bps（自動切替）
符号化方式	MH、MR、MMR、JBIG
送信原稿サイズ	A3、A4、B4
記録サイズ	A3、A4、A5、B4、B5
伝送時間	2秒合 <sup>※2</sup>
短縮ダイヤル	500件
グループ登録	200件
順次同報通信	最大530件（Information server装着時：最大4060件）

※1 該当モードを持たない装置とは通信できません。

※2 A4判700字程度の原稿を、標準画質（8×3.85本/mm）、スーパー G3モード（ITU-T.V.34準拠、33600bps）で送った時間です。

## ■インターネットファクス機能（オプションのInformation server 6装着時）

通信プロトコル	送信：SMTP/ESMTP 受信：SMTP/POP3（ITU-T.T.37 Simpleモード、Fullモードに対応）
送信原稿サイズ	A3、A4、B4
解像度	超高画質：600dpi×600dpiまたは16dots/mm×15.4本/mm <sup>※1</sup> 高画質：8dots/mm×7.7本/mm 標準：8dots/mm×3.85本/mm
データフォーマット	TIFF-S、TIFF-F、PDF

※1 該当モードを持たない装置とは通信できません。

## ■Information server 6仕様（オプション）

対応ブラウザ	Microsoft Internet Explorer 8/9/10/11、Mozilla Firefox 36、Safari 7.0
動作環境	対応ブラウザおよび各ドライバー・ユーティリティが動作するWindows環境
メモリー <sup>※1</sup>	4GB
蓄積枚数	約10,000枚 A4標準原稿の場合
宛先登録件数	2,000件 グループ：200件
登録可能ユーザー数	200ユーザー
LDAP対応サーバー	Active Directory：Windows Server 2008/2008 R2/2012、OpenLDAP on Linux
対応認証サーバー・プロトコル	Active Directory：Windows Server 2008/2008 R2/2012、Kerberos v5

※1 画像メモリー領域は約1GBです。

## ■FaxReply仕様（連携アプリケーション）

対象デバイス	iPhone4以降のiPhone、iPad2以降のiPad/iPad miniシリーズ Android OS搭載のスマートフォン/タブレット <sup>※1</sup>
対応OS	iOS6.1.2以降 Android OS4.0.3以降

※1 Google Play対応の端末のみ

※2 動作検証はNexus7（2013）で実施

## 寸法図（単位：mm）

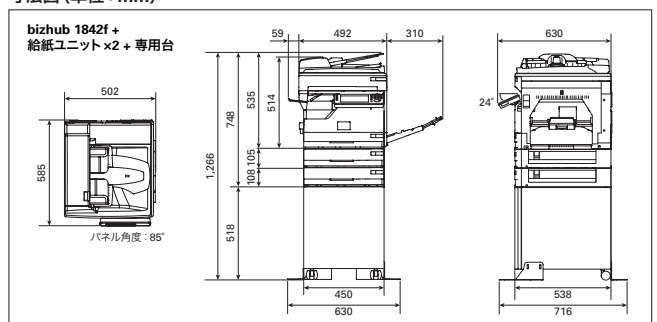

複写機・複合機・プリンターのサプライ製品の製品安全シート（MSDS、Material Safety Data Sheet）をインターネット上に掲載しております。お問い合わせいただく前に内容をご確認ください。  
<http://konicaminolta.jp/pr/msds/>

お問い合わせは、当社へ。



このカタログには植物油インキを使用しています。





KONICA MINOLTA

# bizhub 1842f

本紙記載の価格、料金には消費税が含まれておりません。  
ご購入の際には、別途申し受けます。

## ■ オプションシステム & 価格表



ハンドセット…10,000円

消スタンプ(ユニット)…5,000円

消スタンプ(交換用/ピンク)  
…1,000円

ヒーターキット(スキャナー用)  
…15,000円

ヒーターキット(給紙ユニット用)  
…22,000円



給紙ユニット…50,000円

※最大2段まで増設できます。

### bizhub 1842f

[ ルーフカセット1段+標準カセット1段+  
マルチ手差し ]

…618,000円

(1,000枚相当のスタートナー1個付)

PCL拡張キット[OP-900]  
…60,000円

Information server 6 キット\*  
…198,000円

2回線キット[AL-900]\*  
…120,000円



専用台…46,000円 ※固定脚付き



※Information server 6と2回線キット[AL-900]は、同時装着できません。

## ■本体標準価格 bizhub 1842f ..... 618,000円(標準搬入設置料金30,000円)

オプション	標準価格(税別)	取付料金(税別)	備考
給紙ユニット	50,000円	5,000円	2段/3段目カセット、給紙容量300枚
専用台	46,000円	2,500円	固定脚付き
PCL拡張キット [OP-900]	60,000円	5,000円	装着時、PCLプリンターとして利用可能
Information server 6 キット*	198,000円	10,000円	PC-FAX送受信/ネットワークスキャン/インターネットFAX/ ダイレクトSMTP送信機能拡張
2回線キット* [AL-900]	120,000円	5,000円	FAX2回線目増設用
ハンドセット	10,000円	2,500円	
ヒーターキット(給紙ユニット用)	22,000円	2,500円	寒冷地対策用
ヒーターキット(スキャナー用)	15,000円	2,500円	寒冷地対策用
済スタンプ(ユニット)	5,000円	2,500円	済スタンプ使用時に必要
済スタンプ(交換用/ピンク)	1,000円	—	1個入り。スタンプ可能枚数:約10,000枚

\*Information server 6と2回線キット[AL-900]は、同時装着できません。

## ■クライアント環境設定料

サービス名	標準価格(税別)	サービス内容
コニカミノルタ提供プリンタードライバー設定	2,000円/台	コニカミノルタが提供するプリンタードライバーインストールの設定作業及び動作確認(LAN/USB接続)
スキャナー設定	2,500円/台	スキャナー設定及び動作確認

## ■アプリケーションソフトウェアインストール料

サービス名	標準価格(税別)	サービス内容
コニカミノルタ提供ソフトウェアインストール	2,500円/台	コニカミノルタが提供する複合機/バンドルアプリケーションソフトウェアのインストールと設定作業及び動作確認
アプリケーションソフトウェアインストール	2,000円/台	指定アプリケーションソフトウェアのインストール(アンインストール機能付きのものに限る)

\*上記のオプション取付料金、クライアント環境設定料およびアプリケーションインストール料は、コニカミノルタジャパン(株)が設置した場合の実費例です。

## ■保守サービス

bizhub 1842fをご購入の際には、保守サービスシステムとしてコピーキットシステム契約またはスポット契約のいずれかを選択していただけます。

### ■コピーキットシステム

コピーキットシステムをご契約いただきますと、下記キットをご購入(但しドラムユニットは貸与)いただくことによって保守サービスを実施いたします。機械が万一故障した場合は、専門のサービス技術者が訪問し修理いたします。必要に応じて故障個所以外の調整やドラムユニット、部品の交換を行います。

### コピーキットシステム料金(税別)

名称	使用可能プリント	標準価格
1842f コピーキット	A4 6%標準原稿 3,000カウント相当分 ※コピー、FAX、プリンター出力時の合計カウント	24,000円
	A4 6%標準原稿 6,000カウント相当分 ※コピー、FAX、プリンター出力時の合計カウント	45,000円

\*ドラムユニットの貸与料、部品の交換、調整に必要な費用及び保守サービス料金は、左記のキット価格に含まれております。但し、用紙代は含まれておりません。  
\*ご契約終了時は、ドラムユニットをご返却していただけます。  
\*左記の標準価格の有効期限はご契約日より5年間です。  
\*ご契約日より5年経過後は、コピーキット価格を据え置いた上、「追加年間保守プラン」または、「更新期間追加基本料プラン」から1年毎に契約更新をしていただき追加保守料金を請求させていただきます。  
<追加年間保守プラン;追加保守料金(税別)>  
・3,000カウントキットご契約時 6年目:20,000円/年・台 7年目:27,000円/年・台  
・6,000カウントキットご契約時 6年目:27,000円/年・台 7年目:36,000円/年・台  
<更新期間追加基本料プラン;追加保守料金(税別)>  
訪問出張作業のご要請の都度、10,000円を申し受けます。また、部品代も別途請求させていただきます。上記更新プランのいずれもお申し込みされない場合は、スポットシステム契約をご選択ください。  
\*第三者既使用機は除きます。

### ■スポットシステム

機械の修理とドラムユニット、トナー、部品、その他の関連商品の供給および交換をお客様のご要請の都度、有償でお引受けするシステムです。ドラムユニット、トナー、部品、その他の商品をお買い上げいただけます。詳細につきましては、販売担当者にお問合せください。

<国内総販売元>

**コニカミノルタ ジャパン株式会社**

〒105-0023 東京都港区芝浦1-1-1

本紙の記載内容は2016年4月現在のものです。 9251-1072-30 1604T P6